

Systèmes d'eau bouillante et d'eau potable
Zip HydroTap®
Zip Hydroboil®





8 >

Et ça a fait Zip.

De l'eau bouillante ou réfrigérée d'une simple pression sur un bouton !



10 ^

Robinetterie disponible en différentes versions, par exemple sous forme d'Arc pour une cuisine moderne.

Contenu

ZIP SYSTÈMES D'EAU POTABLE

- 4** Le saviez-vous ?
- 6** Il est enfin temps de penser différemment !
- 8** Et ça a fait Zip.
- 10** L'eau par simple pression sur un bouton !
- 12** N'attendez pas, le thé peut être bu immédiatement !
- 14** Pas de transport de caisses – protégez l'environnement !
- 16** Utilisation dans les kitchenettes et les cuisines privées

PRODUITS

- 18** Robinetterie Touch-Free
- 22** Robinetterie Classic Plus
- 26** Robinetterie Classic
- 30** Robinetterie Arc
- 34** Robinetterie « All-in-One »
- 38** Unités Zip HydroTap® sous plan
- 44** Zip HydroTap® accessoires
- 48** Assemblez votre système d'eau
- 50** Systèmes d'eau bouillante instantanée
- 56** Comparaison des systèmes d'eau bouillante instantanée
- 58** Systèmes d'eau bouillante instantanée Zip Hydroboil® Plus
- 59** Systèmes d'eau bouillante instantanée Zip Hydroboil®
- 60** Systèmes d'eau bouillante instantanée accessoires
- 62** Hydroboil® aperçu
- 64** Service après-vente
- 66** Plus d'informations



1 2 v

N'attendez pas, le thé peut être bu immédiatement !



1 4 v

Pas de transport de caisses – Protégez l'environnement !



< 34 >

AIO « All-in-One » – robinetterie de cuisine et robinetterie d'eau potable en un seul.



30 ^



50 >

Bouillant, rapide, confortable – nos machines à bouillir l'eau fournissent de l'eau chaude bouillante par simple pression sur un bouton.

Le saviez-vous ?

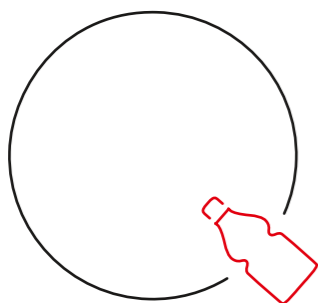

Qualité de l'eau du robinet et l'eau minérale

L'eau minérale en bouteille est tendance, mais elle contient souvent moins de minéraux que l'eau du robinet. Plusieurs études l'ont confirmé. Certains échantillons d'eau minérale peuvent contenir des germes pathogènes, de l'arsenic, de l'uranium et même des substances de type hormonal et des acétaldéhydes. L'eau du robinet est nettement moins chère et par ailleurs plus pratique. L'affirmation suivante s'applique à l'eau minérale et à l'eau du robinet : elles ne doivent pas être complètement exemptes de germes, mais elles ne doivent pas contenir d'agents pathogènes. L'eau du robinet est l'aliment le mieux contrôlé et le plus pur. Toutefois elle peut contenir des traces de médicaments. Cependant, la quantité des polluants attestés dans l'eau potable est si faible qu'elle n'est pas dangereuse pour la santé. Ce sont souvent les derniers mètres qui déterminent la qualité et le goût. Les tuyauteries ou les conduits anciens en matériaux changeants peuvent influencer négativement le goût de l'eau.

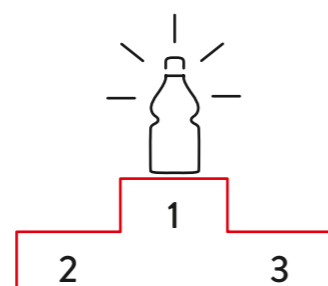

Aliment N° 1

L'eau est l'aliment numéro un ! De nos jours, elle est proposée en grandes quantités dans des bouteilles en PET pratiques. L'eau en bouteille est rarement plus saine que celle du robinet d'après les experts, mais elle génère des problèmes environnementaux. Pourquoi tant de personnes dépensent de l'argent pour l'eau en bouteille, bien qu'elle soit librement disponible ?



150 litres par tête

D'après Stiftung Warentest, en Allemagne en 2018 en moyenne 150 litres d'eau minérale, eau plate, eau gazeuse, ont été consommés par habitant, tout âge confondu. Et l'industrie des boissons est en plein essor et enregistre chaque année des chiffres de vente en nette croissance.



1 litre pour seulement 0,2 centime

En Allemagne, un litre d'eau du robinet coûte en moyenne 0,2 centime. Ce faisant l'Allemagne est déjà en tête de l'Europe. Un litre d'eau minérale du supermarché coûte en comparaison entre 19 et 50 centimes. Pour un euro on obtient environ 500 litres d'eau du robinet, mais seulement 2 à 5 bouteilles d'eau minérale. Outre le prix, ce sont surtout les aspects écologiques qui plaident pour l'eau du robinet.

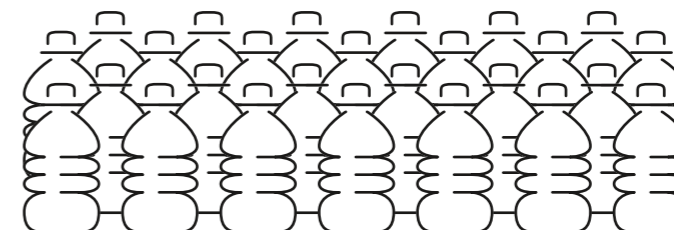

89 milliards de litres d'eau en bouteilles PET

Environ 89 milliards de litres d'eau sont mis en bouteilles en plastique dans le monde chaque année. En Europa, en Amérique du Nord et du Sud, environ 150 litres par habitant sont consommés, alors que dans une grande partie du monde la consommation atteint à peine plus de 24 litres par habitant.

Aux États-Unis, 1 500 bouteilles PET sont consommées par seconde et en Allemagne, au moins 800 millions de bouteilles PET sont en circulation chaque année. Moins d'un tiers de l'eau minérale allemande provient de bouteilles en verre, 60 % sont vendus en bouteilles PET.

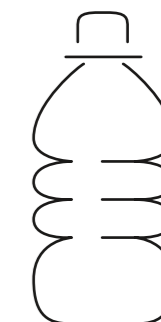

Bouteille, bouchon et étiquette représentent environ 90 % du coût

L'eau minérale et l'eau de table promettent, avec des étiquettes très ouvragées, fraîcheur et bien-être. Nous dépensons volontiers plus pour des couleurs vives et des paysages idylliques. Pourtant, la bouteille, l'étiquette et le bouchon représentent jusqu'à 90 % du prix total de l'eau minérale de vente.

Sources pour les pages 4 à 7 :

> Stiftung Warentest (06/2019)
> Spiegel Online
> Frankfurter Allgemeine
> Office fédéral d'évaluation des risques
> Office fédéral de la Statistique

> Office fédéral de l'environnement
> swissinfo (2006)
> Zip Industries
> www.trinkwasser-wissen.net
> Aide allemande à l'environnement e.V.

> Société d'étude de la consommation
> Association fédérale des détaillants de boissons
> Institut de l'environnement de Munich e.V.

Le contenu des contributions correspond à la version disponible à la date de publication concernée. Il n'y a pas de mise à jour. Par conséquent, les développements ultérieurs ne sont pas pris en compte.

Il est enfin temps de penser différemment !

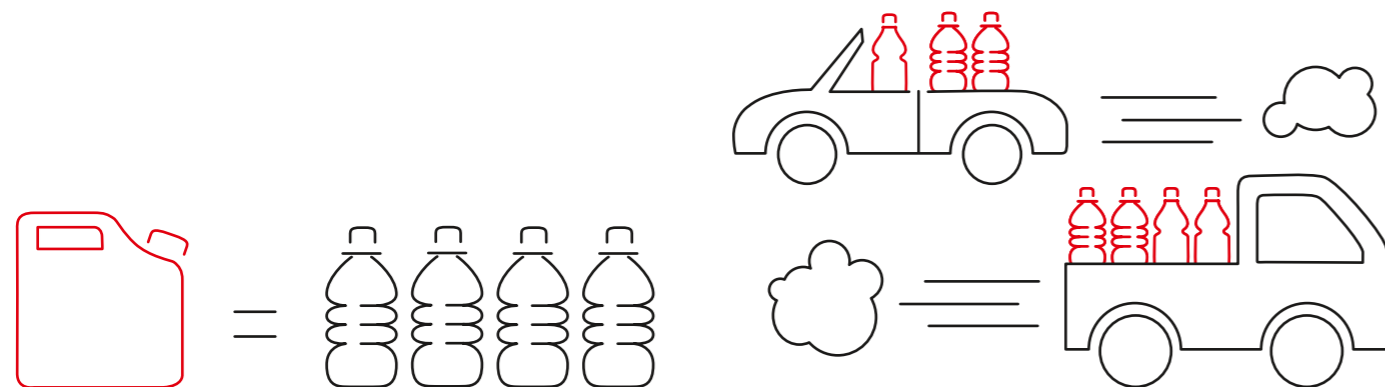

1 litre d'huile minérale = 4 à 5 bouteilles en PET

Jusqu'à un litre d'huile minérale est nécessaire à la fabrication de 4 à 5 bouteilles en PET. S'y ajoute la consommation de carburant pour le transport. Rien qu'aux États-Unis, 40 milliards de bouteilles d'eau minérale en PET sont consommées chaque année. Pour la production, 17 millions de barils de pétrole sont nécessaires. Cela représente environ le carburant, qu'un million de véhicules consomment pour rouler 12 mois sur les routes !

Frais de logistique = CO₂

En règle générale, le transport de l'eau en bouteilles entraîne une consommation énergétique importante en raison des grandes distances de livraison, il requiert une logistique efficace et il est de surcroît très polluant. Cela vaut naturellement aussi bien pour les bouteilles en verre que pour les bouteilles en PET. Le pétrole utilisé pour le transport de l'eau et les émissions de CO₂ qui en découlent lors de la combustion rendent l'eau minérale encore plus inquiétante pour l'environnement. Ainsi l'eau du robinet est jusqu'à 1 000 fois moins polluante que l'eau minérale transportée.

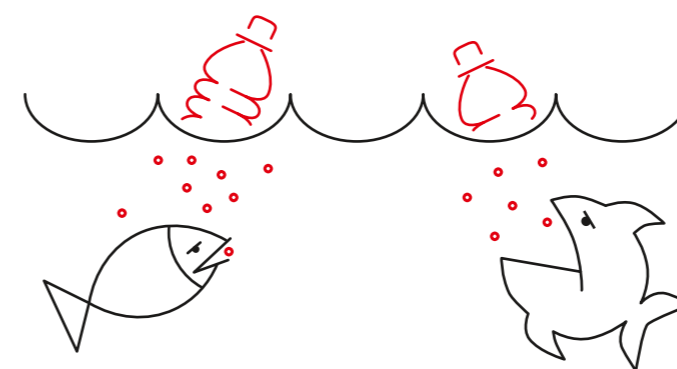

Peu de recyclage – moins de pollution

La consignation ne signifie pas le recyclage. Les bouteilles jetables sont manifestement à la mode – La demande en bouteilles consignées ne cesse de baisser. Les bouteilles en plastique sont non seulement exportées à l'étranger, mais elles nuisent de plus en plus à l'environnement. La désagrégation du plastique peut prendre 450 voire même 500 ans.

Aux États-Unis, environ 80 % des bouteilles en PET ne sont pas recyclées. En Europe, 48,4 % des bouteilles en PET sont collectées. Les bouteilles augmentent énormément le volume des ordures ménagères ce qui fait que les décharges dans les pays, dans lesquels les ordures ménagères y sont encore déposées, se remplissent plus rapidement.

L'eau en bouteille a un impact sur l'environnement de 1 000 fois plus élevé que l'eau du robinet. Le bilan écologique des bouteilles en PET est encore plus grave. Les bouteilles en PET pratiques sont fabriquées en matière plastique, fabriquée elle-même à base de pétrole. Chaque année dans le monde, environ 100 000 tortues et mammifères marins sont victimes des déchets en plastique. En outre, le plastique représente 60 % de l'ensemble des déchets des océans. Ainsi, le plastique parvient dans notre chaîne alimentaire. Les déchets en plastique se dégradent en petites particules absorbées par les poissons et autres animaux marins. Et l'être humain est à la fin de la chaîne alimentaire.

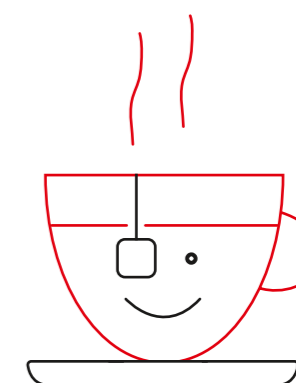

En réponse aux besoins et immédiatement disponible

Avec le système d'eau Zip HydroTap® à fonction eau bouillante, l'eau bouillante est toujours disponible immédiatement. Vous n'avez plus à patienter, par exemple pour la préparation de vos boissons chaudes. La quantité d'eau consommée correspond à celle dont vous avez réellement besoin.

L'eau bouillante est idéale pour la cuisine, par exemple pour une cuisson plus rapide ou pour nettoyer des articles tels que les biberons ou les planches à découper utilisées.

Préparez vos boissons chaudes rapidement et facilement, préparez vous-même une soupe prête à l'emploi ou profitez d'un biberon chaud bienfaisant - très simplement, rapidement et en toute sécurité, grâce à la sécurité enfant et à la fonction SAFETY de nos raccords Zip.



Et ça
a fait Zip.

Systemes d'eau

Zip HydroTap® est un système d'eau qui rend l'achat de bouteilles d'eau superflu. Le système délivre de l'eau bouillante, réfrigérée et même de l'eau gazéifiée directement au robinet. Il est parfait pour la préparation de boissons dans les cuisines, les bureaux et les bâtiments commerciaux, ainsi que les maisons privées modernes.



Robinet Zip HydroTap® Classic CS, chromé brossé, sur un tableau égouttoir KXTV avec rallonge

L'eau par simple pression sur un bouton !

Zip HydroTap®

La robinetterie intuitive se fixe soit sur l'évier, soit de manière autonome en combinaison avec un tableau égouttoir en acier inoxydable. Les touches éclairées en bleu et en rouge sont une particularité de la robinetterie. Voici comment le robinet fonctionne : appuyer sur la touche pour remplir rapidement une tasse ou un verre. Soulever la touche pour remplir aisément un pichet ou une carafe.

L'appareil sous plan et d'entretien facile disparaît dans le meuble inférieur. Les raccordements facilement accessibles et le changement facile de la cartouche du filtre permettent une utilisation et une installation simples. L'écran tactile permet un paramétrage simple et la fonction de surveillance automatique assure un mode opérationnel économe en énergie. Le système d'autosurveillance indique les valeurs opérationnelles en cas de besoin.

Avantages

- 
Économie de coûts pour les boissons et la logistique
 L'eau du robinet se transforme en eau potable.
- 
Peu encombrant
 Plus de stockage de caisses de bouteilles.
- 
Pas de temps d'attente
 De l'eau bouillante sur simple pression d'un bouton ! Service confortable de boissons froides et chaudes.
- 
Respectueux de l'environnement
 Les coûts de logistique très faibles économisent les ressources et diminuent les émissions de CO₂.

N'attendez pas, le thé peut être bu immédiatement !

Facile et rapide pour apprécier immédiatement !



De l'eau bouillante instantanée pour votre boisson chaude sur simple pression d'un bouton.



Robinet Zip HydroTap® Classic BCS, chromé brillant

La bouilloire avec un long temps d'attente n'est plus nécessaire.



Zip HydroTap® fournit instantanément de l'eau bouillante sur simple pression d'un bouton. Vous pouvez librement choisir entre la préparation d'un thé, d'un café filtre ou d'une soupe.

Vous n'avez plus besoin d'une bouilloire supplémentaire et encombrante, potentiellement problématique pour la sécurité. Par exemple, il n'y a plus de câbles gênants risquant d'être posés sur des surfaces chaudes.

Le système d'eau Zip HydroTap® vous apporte le confort suivant

- > Préparer immédiatement le thé et le café
- > Accélérer les modes de cuisson
- > Préparer les soupes instantanées
- > Blanchir
- > Peler les fruits et les légumes
- > Dégraisser
- > Éliminer de la cire de bougie

Plus de transport, plus de caisses, plus de poids à porter, plus d'attente. **Ce n'est pas un miracle, c'est Zip !**

De l'eau potable réfrigérée, plate ou gazéifiée à volonté, selon les besoins et à tout moment.



Robinet Zip HydroTap® Classic CS, chromé brillant, sur un tableau égouttoir KXTV avec rallonge

Appréciez immédiatement l'eau plate ou gazéifiée réfrigérée.

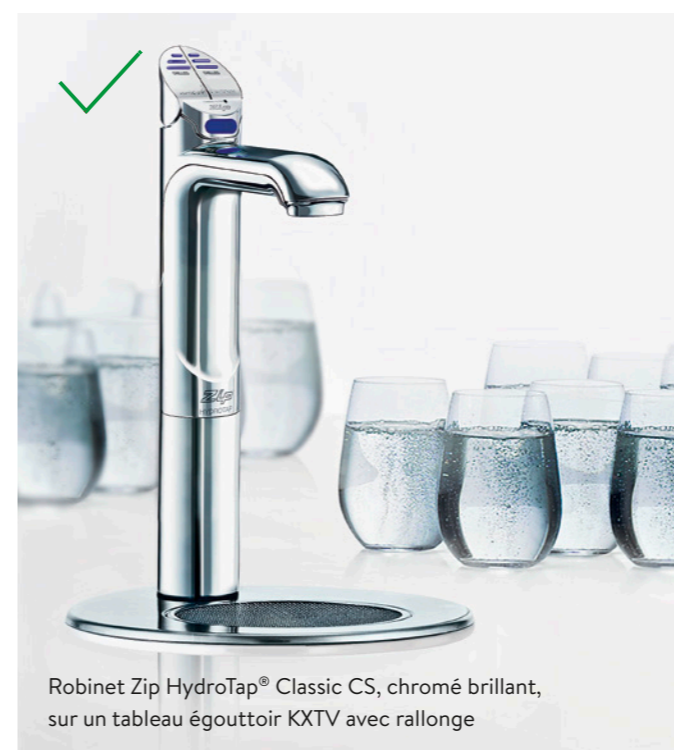

Robinet Zip HydroTap® Classic CS, chromé brillant, sur un tableau égouttoir KXTV avec rallonge

Pas de transport lourd, pas de stockage de bouteilles d'eau.



Zip HydroTap® est l'appareil le plus progressiste pour la préparation facile et simple de boissons directement au robinet.

Aucune bouteille d'eau à transporter, mettre de côté et à éliminer. Étancher sa soif n'a jamais été aussi simple !

Avantages du système d'eau Zip HydroTap®

- > Alimentation en eau idéale à la maison ou au bureau
- > Il n'est plus nécessaire de prévoir des bouteilles d'eau dans les entreprises
- > De l'eau réfrigérée plate ou gazéifiée immédiatement disponible
- > Pas d'espace de stockage nécessaire pour les caisses d'eau
- > Manipulation aisée pour les invités
- > Respectueux de l'environnement, grâce à l'absence d'effort logistique et donc moins de pollution par le CO₂

De l'eau bouillante et réfrigérée dans la kitchenette et la cuisine privée ?



Pour la préparation de boissons chaudes

Savourez votre thé sans avoir à patienter avant d'avoir de l'eau chaude. Pour un verre ou pour une carafe, l'eau chaude est immédiatement disponible.

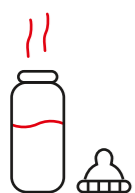

Pour un nettoyage rapide

Rincez rapidement et simplement les biberons, etc.



Pour gagner du temps en cuisinant

Ébullition plus rapide grâce à l'eau bouillante. Épluchez ou blanchissez facilement les fruits et les légumes ou faites cuire rapidement une soupe prête à consommer.

PROPRE

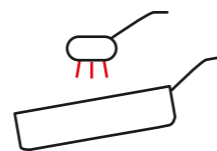

Pour éliminer les graisses

Éliminer facilement les saletés tenaces, la graisse, la cire de bougie, les produits séchés et brûlés avec de l'eau chaude.

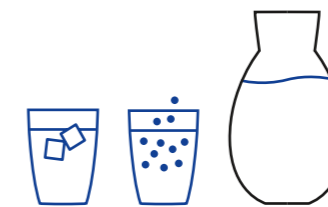

Pour une alimentation en eau adaptée aux besoins

Toujours la bonne quantité d'eau réfrigérée ou gazéifiée pour vos employés et vos réunions – sans frais de logistique et sans caisses.

FRAIS & PÉTILLANT

De l'eau potable filtrée directement au robinet

Tirez de l'eau potable filtrée, fraîche plate ou pétillante directement du robinet.



Protéger l'environnement

L'environnement est épargné, puisqu'aucun achat de bouteilles en verre ou PET n'est nécessaire pour l'approvisionnement en eau.



Saveur excellente

L'eau filtrée rafraîchit sans aucun arrière-goût.

Robinet Touch-Free – sans contact pour plus d'hygiène.

Au bureau ou dans la cuisine privée, le Zip HydroTap® Touch-Free fournit des boissons chaudes et froides sans contact.



Robinet Zip HydroTap® Touch-Free BCS, chromé brillant, installé directement sur l'évier

Installation sur un tableau égouttoir KXTV en acier inoxydable avec pièce d'extension.



Installation directement sur l'évier.



Confort sans contact.



Eau bouillante :

Déclencher en même temps le capteur gauche et le capteur arrière Safety.



Eau plate réfrigérée :

Déclencher le capteur droit.



Remplissage d'un volume important (par ex. carafe) :

Déclencher en même temps le capteur droit et le capteur arrière.



Eau gazéifiée réfrigérée : Déclencher le capteur supérieur (+ capteur arrière = remplissage d'une quantité importante en eau pétillante)

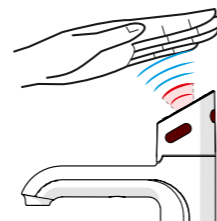

Touche de détection SAFETY

La sécurité, c'est la sécurité ! La touche sensible activable empêche de puiser par inadvertance de l'eau bouillante et assure ainsi une plus grande sécurité et une protection contre les brûlures. Lorsque la fonction est activée la touche du capteur est allumée.

Veillez respecter la distance

Entre la robinetterie et le mur il faut laisser un espace libre d'au moins 10 cm pour garantir le fonctionnement des capteurs.

Robinet

Tirer de l'eau bouillante, malgré tout le robinet reste froid ! L'eau et le corps du robinet sont séparés, ainsi le robinet n'est pas chauffé.



Affichage de l'indicateur

Clignote en ROUGE : le capteur a été mal activé ; la main est peut-être trop proche du capteur, le capteur a été touché ou est recouvert. Clignote alternativement BLANC/BLEU/ROUGE : service ou maintenance nécessaire. Clignote rapidement en BLANC : Lors de la première mise en service. Veuillez attendre 10 secondes.

Installation standard :
à l'évier

En option pour les installations isolées :

Le tableau égouttoir en acier inoxydable KXTV avec rallonge est disponible pour toutes les robinetteries Zip HydroTap® Touch-Free.

Robinetterie Touch-Free

La robinetterie Touch-Free est disponible en différentes versions, par exemple pour l'eau filtrée, bouillante et réfrigérée – avec ou sans gaz carbonique.

- > Robinetterie électronique à capteur pour une utilisation sans contact de votre système d'eau HydroTap® G4 ou HydroTap® G5.
- > De l'eau bouillante, fraîche et gazéifiée en quelques secondes au robinet.
- > Peut être installé seul avec un tableau égouttoir en acier inoxydable ou directement sur l'évier
- > Combinable avec des systèmes d'eau sous plan :
Zip HydroTap® G4 BCS
Zip HydroTap® G4 BC
Zip HydroTap® G4 CS
Zip HydroTap® G4 B
Zip HydroTap® G5 BCS
Zip HydroTap® G5 BC
Zip HydroTap® G5 CS
Zip HydroTap® G5 B



Chromé brillant

Nouveau

		Touch-Free BCS	Touch-Free BC	Touch-Free CS	Touch-Free B
Chromé brillant Réf.		4100-44540	4100-44541	4100-44544	4100-44542
Eau bouillante		✓	✓		✓
Eau plate réfrigérée		✓	✓	✓	
Eau gazeuse réfrigérée		✓		✓	
Eau du robinet (par ex. pour la vaisselle)					

Eau bouillante : **B**=Boiling Eau plate réfrigérée : **C**=Chilled Eau gazeuse réfrigérée : **S**=Sparkling

Robinet Classic Plus – nouveau design et confort pour chaque cuisine.

Classique, mais avec un nouveau design - le robinet Zip HydroTap® Classic Plus BCS offre des boissons froides et chaudes sur simple pression d'un bouton



Robinet Zip HydroTap® Classic Plus BCS, chromé brillant, installé directement sur l'évier

Installation sur un tableau égouttoir KXTV Pro en acier inoxydable avec pièce d'extension.



Installation directement sur l'évier.



Utilisation sûre.



Eau bouillante : Appuyer sur les touches eau chaude et Safety simultanément.



Eau plate réfrigérée : Appuyer sur la touche eau plate réfrigérée.



Eau gazéifiée réfrigérée : Appuyer sur la touche eau gazeuse.

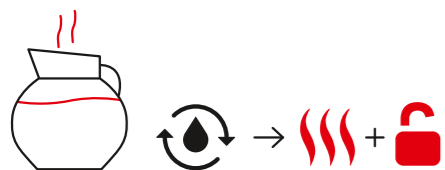

Remplissage en quantité : Appuyer sur la touche remplissage de bouteilles. Ensuite, appuyer sur les touches eau chaude et Safety simultanément.

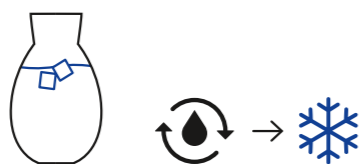

Remplissage en quantité : Appuyer sur la touche remplissage de bouteilles. Puis appuyer sur la touche eau plate réfrigérée.

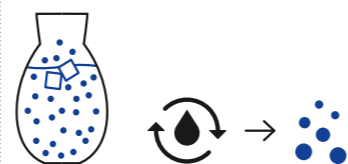

Remplissage en quantité : appuyer sur la touche remplissage de bouteilles. Puis appuyer sur la touche eau gazeuse.

Touche de détection SAFETY

La sécurité, c'est la sécurité ! La touche sensitive activable empêche de puiser par inadvertance de l'eau bouillante et assure ainsi une plus grande sécurité et une protection contre les brûlures. Lorsque la fonction est activée la touche du capteur est allumée.

Robinet

Tirer de l'eau bouillante, malgré tout le robinet reste froid ! L'eau et le corps du robinet sont séparés, ainsi le robinet n'est pas chauffé.



Affichage du changement du filtre

Mieux vaut trop tôt que trop tard ! Une petite lumière informe à temps du changement de filtre en attente.

Installation standard : à l'évier

En option pour une installation isolée :

Le tableau égouttoir en acier inoxydable KXTV Pro avec rallonge est disponible pour toutes les robinetteries Zip HydroTap® Classic, Classic Plus et Touch-Free.

Robinetterie Classic Plus

La robinetterie **Classic Plus** est disponible en différentes versions, par exemple pour l'eau potable filtrée, bouillante et réfrigérée – avec ou sans acide carbonique.

- > Robinetterie de prélèvement électronique avec commande par touches, affichage des fonctions et touche de sécurité comme protection contre les brûlures
- > De l'eau potable bouillante, fraîche et gazéifiée en quelques secondes au robinet.
- > Peut être installé seul avec tableau égouttoir en acier inoxydable ou directement sur l'évier
- > Combinable avec des systèmes d'eau potable sous plan :
Zip HydroTap® G4 BCS
Zip HydroTap® G4 BC
Zip HydroTap® G4 CS
Zip HydroTap® G4 B
Zip HydroTap® G5 BCS
Zip HydroTap® G5 BC
Zip HydroTap® G5 CS
Zip HydroTap® G5 B



Chromé brillant

Nouveau



Chromé brossé

Nouveau



Noir mat

Nouveau

	Classic Plus BCS	Classic Plus BC	Classic Plus CS	Classic Plus B
Chromé brillant Réf.	● 4100-44800	4100-44806	4100-44818	4100-44812
Chromé brossé Réf.	● 4100-44801	4100-44807	4100-44819	4100-44813
Noir mat Réf.	● 4100-44802	4100-44808	4100-44820	4100-44814
Eau bouillante	☕ ✓	✓		✓
Eau plate réfrigérée	🧊 ✓	✓	✓	
Eau gazeuse réfrigérée	🧊 ✓		✓	
Eau du robinet (par ex. pour la vaisselle)	💧			

Eau bouillante : **B**=Boiling Eau plate réfrigérée : **C**=Chilled Eau gazeuse réfrigérée : **S**=Sparkling

Robinet Classic – optimal au bureau et dans les lieux publics.

Dans le bistro, la cantine ou dans la kitchenette –
le Zip HydroTap® Classic BCS fournit des boissons réfrigérées et chaudes aux employés ou aux invités.



Robinet Zip HydroTap® Classic BCS, chromé brillant, sur un tableau égouttoir KXTV avec rallonge.

Installation sur un tableau égouttoir KXTV avec rallonge.



Installation directement sur l'évier.



Commande intuitive.



BOILING

Eau bouillante :
Appuyez sur la touche rouge.



BOILING

Avec la fonction SAFETY activée :
Appuyez sur la touche rouge et la touche du capteur de sécurité.



CHILLED

Eau plate réfrigérée :
Appuyez simplement sur la touche bleue.



BOILING CHILLED

Eau gazéifiée réfrigérée :
Appuyez sur les deux touches.

Remplissage de verres et de tasses :

Remplir en appuyant et en maintenant les touches enfoncées.



Remplissage d'un volume important (par ex. carafe) :

Remplissage aisé en levant les touches sans les tenir.



Touches rétroéclairées

Les touches de fonction rétroéclairées sont une caractéristique particulière.

Touche de détection SAFETY

Deux précautions valent mieux qu'une ! La touche de détection pouvant être commutée empêche de tirer accidentellement de l'eau bouillante et veille ainsi à une sécurité accrue et à la protection anti-brûlures. Si la fonction est activée, la touche du capteur est éclairée.

Robinet

Tirer de l'eau bouillante, malgré tout le robinet reste froid ! L'eau et le corps du robinet sont séparés, ainsi le robinet n'est pas chauffé.

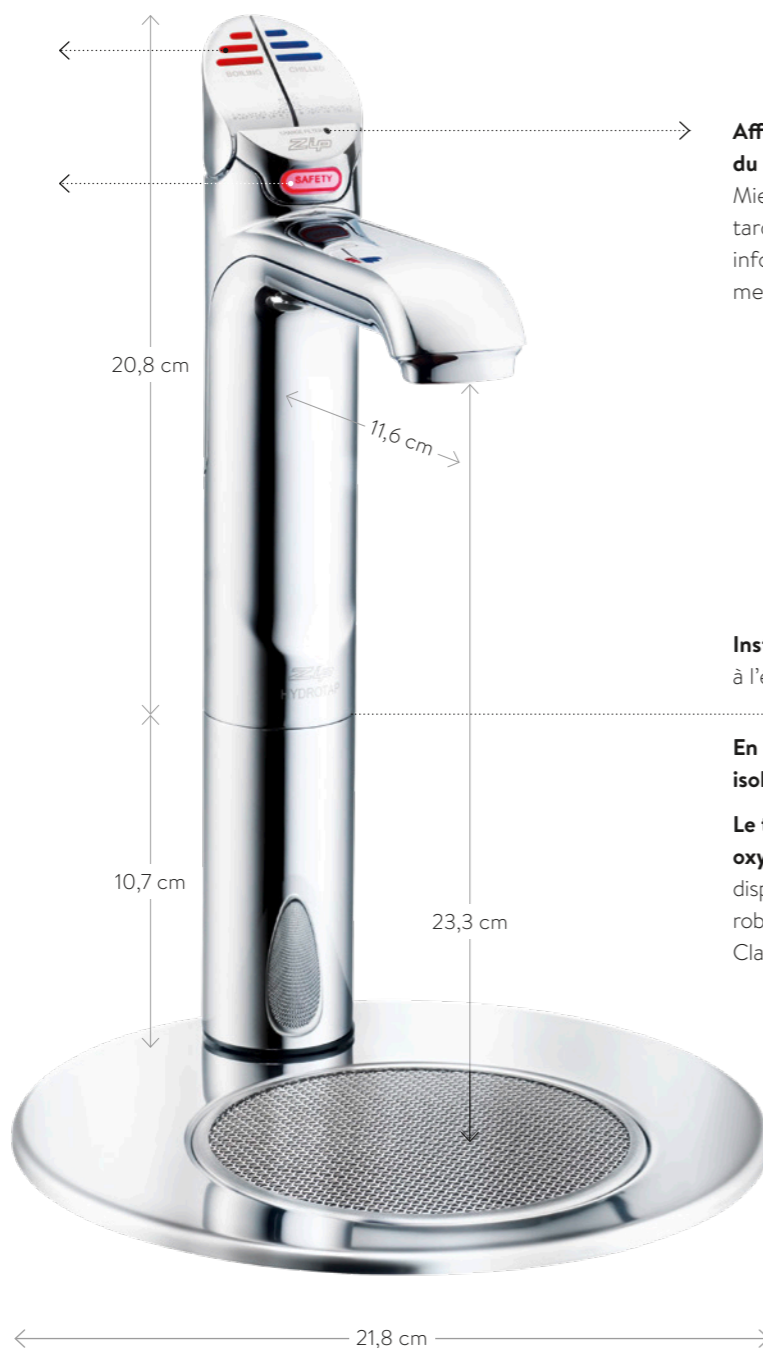

Affichage du changement du filtre

Mieux vaut trop tôt que trop tard ! Une petite lumière informe à temps du changement de filtre en attente.

Installation standard :

à l'évier

En option pour une installation isolée :

Le **tableau égouttoir en acier inoxydable KXTV avec rallonge** est disponible pour toutes les robinetteries Zip HydroTap® Classic, Classic Plus et Touch-Free.

Robinetterie Classic

La robinetterie **Classic** est disponible en différentes versions, par exemple pour l'eau potable filtrée, bouillante et réfrigérée – avec ou sans acide carbonique.

- > Robinet électronique de prélèvement avec commande par touches, indicateurs de fonctionnement et touche de sécurité comme protection anti-brûlures
- > De l'eau potable bouillante, fraîche et gazéifiée en quelques secondes au robinet.
- > Peut être installé seul avec tableau égouttoir en acier inoxydable ou directement sur l'évier
- > Combinable avec des systèmes d'eau potable sous plan :
Zip HydroTap® G4 BCS
Zip HydroTap® G4 BC
Zip HydroTap® G4 CS
Zip HydroTap® G4 B
Zip HydroTap® G5 BCS
Zip HydroTap® G5 BC
Zip HydroTap® G5 CS
Zip HydroTap® G5 B



Chromé brillant



Chromé brossé



Noir mat

	Classic BCS	Classic BC	Classic CS	Classic B
Chromé brillant Réf.	● 4100-44500	4100-44506	4100-44518	4100-44512
Chromé brossé Réf.	● 4100-44501	4100-44507	4100-44519	4100-44513
Noir mat Réf.	● 4100-44502	4100-44508	4100-44520	4100-44514
Eau bouillante	☑	☑		☑
Eau plate réfrigérée	☑	☑	☑	
Eau gazeuse réfrigérée	☑		☑	
Eau du robinet (par ex. pour la vaisselle)	☑			

Eau bouillante : **B**=Boiling Eau plate réfrigérée : **C**=Chilled Eau gazeuse réfrigérée : **S**=Sparkling

Robinetterie Arc – idéale dans les cuisines modernes.

La robinetterie Arc vous offre toutes les fonctions de la robinetterie Classic dans un design moderne.



Robinet Zip HydroTap® Arc CS, chromé brillant, sur un tableau égouttoir KXTV

Installation libre de la robinetterie Arc comme la robinetterie Classic, ... ou installation sur l'évier.



Esthétique chez les particuliers.



SELECT

Eau bouillante :

Appuyez sur le bouton SELECT jusqu'à ce qu'il s'allume en rouge.



Lorsque la fonction SAFETY est activée :

Appuyer deux fois sur la touche SAFETY brièvement, jusqu'à ce que les deux touches clignotent rouges et puiser immédiatement l'eau.



SELECT

Eau plate réfrigérée :

Appuyez sur le bouton SELECT jusqu'à ce qu'il s'allume en bleu.



SELECT

Eau gazeuse réfrigérée :

Appuyez sur le bouton SELECT jusqu'à ce qu'il s'allume en blanc.

Remplissage de verres et de tasses :

Remplissez en tournant le bouton de réglage dans le sens antihoraire.



Remplissage d'un volume important (par ex. carafe) :

Remplissage par rotation du contrôleur dans le sens horaire.



Robinet

Tirer de l'eau bouillante, malgré tout le robinet reste froid ! L'eau et le corps du robinet sont séparés, ainsi le robinet n'est pas chauffé.

Touches à effleurement éclairées

Particularité : les touches à détecteur éclairées.

SAFETY-Touche à effleurement de sécurité

La sécurité avant tout ! La touche à effleurement commutable empêche de tirer involontairement de l'eau bouillante et améliore ainsi la sécurité et la protection contre les brûlures. La touche à effleurement s'allume lorsque la fonction est activée.

En option pour une installation isolée:

Le tableau égouttoir en acier inoxydable KXT est disponible pour tous les robinets Zip Arc.



Deux niveaux réglables en hauteur.

Affichage du changement du filtre

Mieux vaut trop tôt que trop tard ! Les trois touches (SAFETY, SELECT et Control) clignotent dans toutes les couleurs à une fréquence de 10 secondes, le filtre doit être changé.

Installation standard:

à l'évier

Robinetterie Arc

La robinetterie **Arc** est disponible en différentes versions, par exemple pour l'eau potable filtrée, bouillante et réfrigérée - avec ou sans acide carbonique.

- > Robinetterie électronique avec touches à effleurement - commande, voyants de fonction et touche de sécurité pour la protection contre les brûlures
- > De l'eau potable bouillante, réfrigérée et gazéifiée en quelques secondes au robinet.
- > Peut être installé seul avec tableau égouttoir en acier inoxydable ou directement sur l'évier
- > Combinable avec des systèmes d'eau potable sous plan :
Zip HydroTap® G4 BCS
Zip HydroTap® G4 BC
Zip HydroTap® G4 CS
Zip HydroTap® G4 B
Zip HydroTap® G5 BCS
Zip HydroTap® G5 BC
Zip HydroTap® G5 CS
Zip HydroTap® G5 B



Chromé brillant

Chromé brossé

Noir mat

	Arc BCS	Arc BC	Arc CS	Arc B
Chromé brillant Réf.	● 4100-44503	4100-44509	4100-44521	4100-44515
Chromé brossé Réf.	● 4100-44504	4100-44510	4100-44522	4100-44516
Noir mat Réf.	● 4100-44505	4100-44511	4100-44523	4100-44517
Eau bouillante	☕ ✓	✓		✓
Eau plate réfrigérée	🧊 ✓	✓	✓	
Eau gazeuse réfrigérée	🧊 ✓		✓	
Eau du robinet (par ex. pour la vaisselle)	💧			

Eau bouillante : B=Boiling Eau plate réfrigérée : C=Chilled Eau gazeuse réfrigérée : S=Sparkling

Robinetterie « All-in-One » – robinet de cuisine et robinet d'eau potable en un seul.

La robinetterie « All-in-One » s'installe directement sur l'évier.



Robinetterie Zip HydroTap® Celsius Arc AIO « All-in-One », chromée brillante

La robinetterie « All-in-One » est disponible en chrome brillant, chrome brossé ou noir mat.



La robinetterie polyvalente.



Eau potable filtrée
Pour de l'eau potable
réfrigérée – plate
ou gazéifiée

Eau du robinet
pour la vaisselle ou le lavage
normal des mains

Un pour tous.



SELECT

Eau bouillante :

Appuyez sur le bouton SELECT jusqu'à ce qu'il s'allume en rouge.



SELECT
SAFETY

Lorsque la fonction SAFETY est activée : Appuyer deux fois sur la touche SAFETY brièvement, jusqu'à ce que les deux touches clignotent rouges et puiser immédiatement l'eau.



SELECT

Eau plate réfrigérée :

Appuyez sur le bouton SELECT jusqu'à ce qu'il s'allume en bleu.



SELECT

Eau gazeuse réfrigérée :

Appuyez sur le bouton SELECT jusqu'à ce qu'il s'allume en blanc.



Eau du robinet :

Levier supplémentaire pour l'eau du robinet, par exemple pour la vaisselle.

Remplissage de verres et de tasses :

Remplissez en tournant le bouton de réglage dans le sens antihoraire.



Remplissage d'un volume important (par ex. carafe) :

Remplissage par rotation du contrôleur dans le sens horaire.



Robinet

Tirer de l'eau bouillante, malgré tout le robinet reste froid ! L'eau et le corps du robinet sont séparés, ainsi le robinet n'est pas chauffé.



Touches lumineuses

Particularité : les touches de fonction éclairées.

SAFETY-Touche à effleurement de sécurité

La sécurité avant tout ! La touche à effleurement commutable empêche de tirer involontairement de l'eau bouillante et améliore ainsi la sécurité et la protection contre les brûlures. La touche à effleurement s'allume lorsque la fonction est activée.



Levier pour l'eau du robinet :

évite un robinet de cuisine supplémentaire pour l'eau du robinet.

Affichage du changement du filtre

Mieux vaut trop tôt que trop tard ! Les trois touches (SAFETY, SELECT et Control) clignotent dans toutes les couleurs à une fréquence de 10 secondes, le filtre doit être changé.

Installation :

sur l'évier de la cuisine

- > Le nouveau « All-In-One » ne passe pas inaperçu sur l'évier de cuisine.
- > Robinetterie électronique à touches à effleurement, témoins de fonction et touche de sécurité pour la protection contre les brûlures
- > De l'eau potable bouillante, réfrigérée et gazéifiée en quelques secondes au robinet avec une robinetterie simple
- > Eau du robinet normale supplémentaire par le levier de commande latéral
- > Combinable avec le système d'eau potable sous plan : Zip HydroTap® G4 BCS
Zip HydroTap® G5 BCS

Robinetterie Celsius Arc AIO « All-in-One »



Celsius Arc AIO BCS		
Chromé brillant Réf.		4100-44524
Chromé brossé Réf.		4100-44525
Noir mat Réf.		4100-44526
Eau bouillante		✓
Eau plate réfrigérée		✓
Eau gazeuse réfrigérée		✓
Eau du robinet (par ex. pour la vaisselle)		✓

Eau bouillante : B=Boiling Eau plate réfrigérée : C=Chilled Eau gazeuse réfrigérée : S=Sparkling

La technique particulière de l'appareil sous plan.

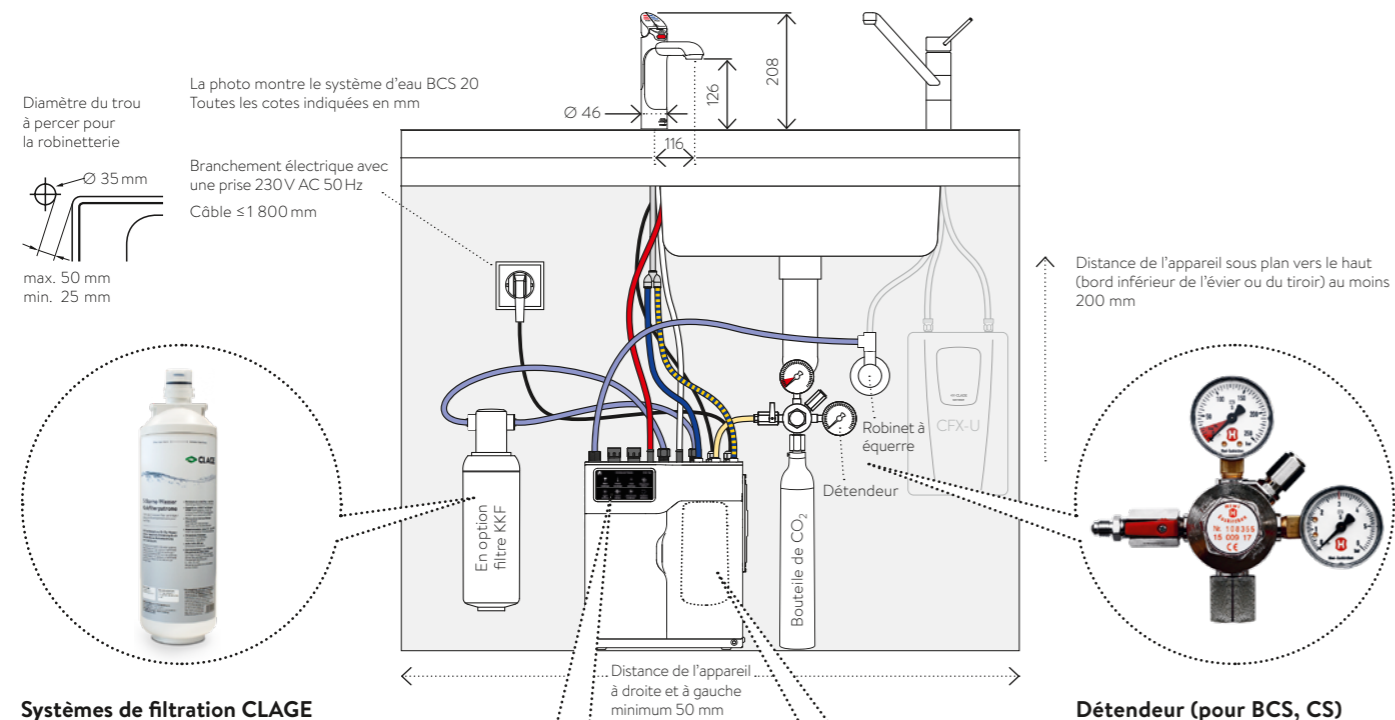

Systèmes de filtration CLAGE pour améliorer la qualité de l'eau

Cartouches de filtre anticalcaire KKF pour Zip systèmes d'eau. Réduction du calcaire grâce à l'échange d'ions. En plus du nettoyage en profondeur de l'eau, la teneur en calcaire est également réduite en douceur. Cela permet aux arômes de se développer pleinement. Une protection maximale des machines redéfinie. Grâce à la membrane de coco intégré, d'éventuelles substances présentes dans l'eau peuvent être réduites / absorbés comme le chlore, les résidus de médicaments, les microplastiques, les résidus d'hormones, les substances odorantes, les métaux, etc.

Écran tactile couleur

Mise en service et entretien simples par navigation par menu conviviale et simplicité d'utilisation. Choix de la langue : allemand ou anglais. Analyse rapide des défauts grâce à la surveillance. Protection par mot de passe pour le réglage sensible tel que par exemple température de l'eau chaude.

Fonctions d'économie d'énergie

- > Activation et arrêt en fonction de la durée
- > Mode veille automatique après 2 heures d'inactivité ou après 2 heures d'obscurité.

Filtre (interne)

Cartouche à filtres fins intégrée et facile à remplacer avec bloc de charbon actif pour améliorer le goût et filtrer les polluants. Un filtre à particules fines absorbe les particules jusqu'à 0,2 µm et élimine ainsi les polluants.

Détendeur (pour BCS, CS)

Selon les exigences des applications privées ou professionnelles, des réducteurs de pression sont disponibles pour les bouteilles de CO₂ Soda-Club ou pour celles proposées dans le commerce avec filetage 1/4 pouces. Des bouteilles de CO₂ Soda-Club peuvent être fournies. La bouteille de CO₂ pour les réducteurs de pression 1/4 pouces doit être achetée chez votre revendeur de gaz.



Robinet Zip HydroTap® Classic BCS chromé brillant, avec appareil sous évier Zip HydroTap® G5 BCS 20

Le top du top –
Confort d'eau
maximum !

Système d'eau Zip HydroTap® G5 BCS



Nouveau

L'appareil de pointe parmi les systèmes d'eau convainc par un confort maximum. Il livre de l'eau bouillante, réfrigérée et gazéifiée instantanément par une robinetterie unique.

- > Écran tactile pour la commande des menus, permettant l'activation du mode d'économie d'énergie, la protection contre les brûlures ainsi que le réglage de la température de l'eau bouillante.
- > Avec réfrigérant R290 pour répondre aux dernières exigences en matière de protection de l'environnement et du climat
- > Régulation électronique de la température
- > Cartouche à filtre fin submicron facile à remplacer avec bloc de charbon actif pour filtrer les polluants > 0,2 micromètre et améliore le goût de l'eau
- > Système de protection contre les fuites
- > Combinable avec les robinetteries électroniques : Touch-Free BCS, Classic Plus BCS, Classic BCS, Arc BCS, Celsius Arc AIO »All-In-One«

boiling > chilled + sparkling >

	G5 BCS 20	G5 BCS 60
Référence :	4100-44590	4100-44591
Nombre d'utilisateurs :	< 20	< 60
Branchement d'eau [raccord vissé] :	G ½" ou G ¾" *	G ½" ou G ¾" *
Température eau bouillante [°C] :	68 – 100	68 – 100
Température eau réfrigérée [°C] :	5 – 10	5 – 10
Contenance eau bouillante [litres / tasses ¹⁾] :	2,3 / 13	3 / 18
Capacité eau réfrigérée [verres ²⁾ / h] :	75	175
Capacité eau bouillante [litres / tasses ¹⁾ / h] :	100	160
Durée de chauffe [tasses ¹⁾ / min] :	1,6	2,6
Consommation électrique de maintien [kWh / 24h] :	0,76 ³⁾	0,77 ³⁾
Puissance nominale sous tension 1~/N/PE 230V AC [kW] :	1,96 avec prise	2,15 avec prise
Appareil compact sous plan [couleur] :	blanc	
Degré de protection :	IP 20	
Poids (réservoir plein) [kg] :	34	41
Dimensions (hauteur × largeur × profondeur) [en cm] :	33,3 × 33,9 × 48,5	33,3 × 39,5 × 46,4

Eau bouillante : **B**=Boiling Eau plate réfrigérée : **C**=Chilled Eau gazéifiée réfrigérée : **S**=Sparkling
*) Tuyau de raccordement G ½" avec adaptateur fourni G ¾" 1) Tasse standard de 167 ml 2) Verre standard de 200 ml 3) Avec respectivement 12 heures au repos

Vous avez le choix –
bouillante ou glacée ?

Système d'eau Zip HydroTap® G5 BC



Nouveau

Eau potable bouillante ou glacée, avec ce système d'eau potable les deux sont à disposition, filtrées **sur simple pression d'une touche, dans les kitchenettes et les points de rencontre, sans attente.** Convient aux bureaux de petite, moyenne et grande taille. L'écran tactile permet de régler facilement la fonction d'économie d'énergie.

- > Écran tactile pour navigation par menu, pour l'activation du mode veille et de la protection anti-brûlures, ainsi que le réglage de la température de l'eau chaude
- > Avec réfrigérant R290 pour répondre aux dernières exigences en matière de protection de l'environnement et du climat
- > Régulation électronique de la température
- > Cartouche à filtre fin submicron facile à remplacer avec bloc de charbon actif pour filtrer les polluants > 0,2 micromètre et améliore le goût de l'eau
- > Système de protection contre les fuites
- > Combinable avec les robinetteries électroniques : Touch-Free BC, Classic Plus BC, Classic BC, Arc BC

boiling > chilled >

	G5 BC 20
Référence :	4100-44595
Nombre d'utilisateurs :	< 20
Branchement d'eau [raccord vissé] :	G ½" ou G ¾" *
Température eau bouillante [°C] :	68 – 100
Température eau réfrigérée [°C] :	5 – 15
Contenance eau bouillante [litres / tasses ¹⁾] :	2,3 / 13
Capacité eau réfrigérée [verres ²⁾ / h] :	75
Capacité eau bouillante [litres / tasses ¹⁾ / h] :	100
Durée de chauffe [tasses ¹⁾ / min] :	1,6
Consommation électrique de maintien [kWh / 24h] :	0,75 ³⁾
Puissance nominale sous tension 1~/N/PE 230V AC [kW] :	1,9 avec prise
Appareil compact sous plan [couleur] :	blanc
Degré de protection :	IP 20
Poids (réservoir plein) [kg] :	23
Dimensions (hauteur × largeur × profondeur) [en cm] :	33,3 × 28,0 × 45,5

Eau bouillante : **B**=Boiling Eau plate réfrigérée : **C**=Chilled
*) Tuyau de raccordement G ½" avec adaptateur fourni G ¾" 1) Tasse standard de 167 ml 2) Verre standard de 200 ml 3) Avec respectivement 12 heures au repos

C'est cool –
de l'eau gazeuse
réfrigérée !

Système d'eau Zip HydroTap® G5 CS



Nouveau

Le système d'eau potable le plus cool livre de l'eau filtrée réfrigérée et de l'eau gazéifiée instantanément par une robinetterie unique. Cet appareil est parfaitement adapté pour la consommation élevée par ex. dans les réceptions les grands bureaux ou les hôtels. L'écran tactile permet de configurer l'appareil.

- > Écran tactile pour navigation par menu pour activer le mode veille
- > Avec réfrigérant R290 pour répondre aux dernières exigences en matière de protection de l'environnement et du climat
- > Réglage électronique de la température
- > Cartouche à filtre fin submicron facile à remplacer avec bloc de charbon actif pour filtrer les polluants > 0,2 micromètre et améliore le goût de l'eau
- > Système de protection contre les fuites
- > Combinable avec les robinetteries électroniques : Touch-Free CS, Classic Plus CS, Classic CS, Arc CS

chilled + sparkling > **G5 CS 100**

Référence :	4100-44599
Nombre d'utilisateurs :	< 100
Branchement d'eau [raccord vissé] :	G ½" oder G ¾"*
Température eau réfrigérée [°C] :	5 – 10
Capacité eau réfrigérée [verres ¹⁾ / h] :	175
Consommation électrique de maintien [kWh / 24h] :	0,21
Puissance nominale sous tension 1~/N/PE 230 V AC [kW] :	0,37 mit Stecker
Appareil compact sous plan [couleur] :	weiß
Degré de protection :	IP 20
Poids (réservoir plein) [kg] :	36,5
Dimensions (hauteur × largeur × profondeur) [en cm] :	33,3 × 28,0 × 48,0

Eau plate réfrigérée : **C**=Chilled Eau gazéifiée réfrigérée : **S**=Sparkling
*) Tuyau de raccordement G ½" avec adaptateur fourni G ¾" 1) Verre standard de 200 ml

It's teatime – Ne pas
attendre, le thé peut
être bu immédiatement !

Système d'eau Zip HydroTap® G5 B



Nouveau

Sur simple pression d'une touche, ce système d'eau potable livre **instantanément de l'eau filtrée bouillante**. Il est parfaitement adapté au besoin élevé dans les cuisines, les grands bureaux, les restaurants et les hôtels. Configuration pratique de la fonction d'économie d'énergie par écran tactile.

- > Écran tactile pour la navigation par menu, pour activer le mode veille et de la sécurité anti-brûlures, ainsi que pour le réglage de la température de l'eau bouillante
- > Réglage électronique de la température
- > Cartouche à filtre fin submicron facile à remplacer avec bloc de charbon actif pour filtrer les polluants > 0,2 micromètre et améliore le goût de l'eau
- > Système de protection contre les fuites
- > Combinable avec les robinetteries électroniques : Touch-Free B, Classic Plus B, Classic B, Arc B

boiling > **G5 B 60**

Référence :	4100-44597
Nombre d'utilisateurs :	< 60
Branchement d'eau [raccord vissé] :	G ½" oder G ¾"*
Température eau bouillante [°C] :	68 – 100
Contenance eau bouillante [litres / tasses ¹⁾] :	3 / 18
Capacité eau bouillante [litres / tasses ¹⁾ / h] :	160
Durée de chauffe [tasses ¹⁾ / min] :	2,6
Consommation électrique de maintien [kWh / 24h] :	0,50 ²⁾
Puissance nominale sous tension 1~/N/PE 230 V AC [kW] :	1,8 mit Stecker
Appareil compact sous plan [couleur] :	weiß
Degré de protection :	IP 20
Poids (réservoir plein) [kg] :	13
Dimensions (hauteur × largeur × profondeur) [en cm] :	33,3 × 28,0 × 31,3

Eau bouillante : **B**=Boiling
*) Tuyau de raccordement G ½" avec adaptateur fourni G ¾" 1) Tasse standard de 167 ml 2) Avec respectivement 12 heures au repos

CLAGE Systèmes de filtration pour traitement de l'eau



Nouveau

La tête de filtre et le kit de raccordement ne sont pas compris dans la livraison. Exemple d'installation, voir page 38

Le filtre anticalcaire KKF et le filtre à impuretés KSF pour les systèmes d'eau Zip : Les filtres servent à traiter l'eau du robinet. En combinaison avec les systèmes d'eau Zip, ou bien pour la filtration de l'eau directement entre l'arrivée d'eau et la robinetterie – De l'eau du robinet pour une consommation directe et un plaisir de boire.

KKF filtre à calcaire

- > **Réduction du calcaire** / adoucissement par échange d'ions
- > Filtration naturelle par membranes de coco des odeurs et des résidus de goût, de chlore, de polluants organiques, des résidus de médicaments et d'hormones, des métaux lourds (p. ex. plomb, aluminium, cuivre, etc.), des herbicides, des pesticides
- > Améliore la qualité et le goût de l'eau, moins d'entretien; les cartouches filtrantes sont hygiéniques et faciles à remplacer

KSF Filtre à saletés

- > Filtration naturelle par membrane de coco des résidus d'odeur et de goût, de chlore, de polluants organiques, des résidus de médicaments et d'hormones, des métaux lourds (p. ex. plomb, aluminium, cuivre, etc.), des herbicides, des pesticides
- > Améliore la qualité et le goût de l'eau, moins d'entretien; les cartouches filtrantes sont hygiéniques et faciles à remplacer

Filtre >  KKF | KSF

Tête de filtre [référence] :	845071	
Kit de raccordement [référence] :	845073	845072
Cartouche filtrante [référence] :	845064	845060
Capacité par 10°KH [litre] :	3.000	6.000
Pression nécessaire [bar] :	2 – 6	3 – 6
Débit volumétrique [l/min] :	max. 5	
Température d'entrée [°C] :	5 – 23	
Dimensions hauteur [cm] :	41	30
Dimensions diamètre [cm] :	12	11

*) Pour les appareils de préparation de boissons chaudes, de spécialités de café et de thé

Accessoires de robinetterie



Zip Tableau Pro (Touch-Free / Classic Plus / Classic)

Le tableau d'égouttage en acier inoxydable en option avec raccord d'évacuation et pièce d'extension permet une installation flexible de la robinetterie électronique Zip Touch-Free, Classic Plus et Classic à n'importe quel endroit en dehors de l'évier.

Tableau en acier inoxydable chromé brillant **KXTV Pro** : réf. 4100-44570

Tableau en acier inoxydable chromé brossé **KXTV Pro** : réf. 4100-44571

Tableau en acier inoxydable noir mat **KXTV Pro** : réf. 4100-44572

Rallonge Zip (Touch-Free / Classic Plus / Classic)

La rallonge optionnelle permet d'augmenter la hauteur de la robinetterie de prélèvement électronique Zip Touch-Free, Classic Plus et Classic de 13,5 cm.

Rallonge chromée brillante **KXV** : réf. 4100-44165

Rallonge chromée brossée **KXV** : réf. 4100-44166

Rallonge noir mat **KXV** : réf. 4100-44167



Tableau Zip + rallonge (Touch-Free / Classic Plus / Classic)

Le tableau d'égouttage en inox optionnel avec raccord d'évacuation et pièce d'extension permet une installation flexible de la robinetterie électronique Zip Touch-Free, Classic Plus et Classic à n'importe quel endroit en dehors de l'évier.

Tableau en acier inoxydable chromé brillant **KXTV** : réf. 4100-44565

Tableau en acier inoxydable chromé brossé **KXTV** : réf. 4100-44566

Tableau en acier inoxydable noir mat **KXTV** : réf. 4100-44567

Zip Tableau (Arc)

Le tableau d'égouttage en acier inoxydable optionnel avec raccord d'évacuation permet l'installation flexible de la robinetterie électronique Zip Arc à n'importe quel endroit en dehors de l'évier. Un trou de Ø140 mm est nécessaire..

Tableau en acier inoxydable chromé brillant **KXT** : réf. 4100-44560

Tableau en acier inoxydable chromé brossé **KXT** : réf. 4100-44561

Tableau en acier inoxydable noir mat **KXT** : réf. 4100-44562



Accessoires



DMSP

Détendeur avec raccord Soda-Club-pas de vis

DMSP : réf. 4100-44125

COF

Bouteille de gaz CO₂ rempli, capacité 425 grammes, pour filetage de raccordement Soda Club. Volume de pièce requis : 17 m³ par kg de CO₂.

COF : réf. 9910-90005



DMBCS

Détendeur avec raccord standard CO₂ pas de vis (1/4 pouce)

DMBCS : réf. 4100-44120

Achat de bouteilles de gaz par l'intermédiaire de revendeurs en gaz spécialisés.



Nouveau

Tête de filtre

Tête de filtre pour le raccordement des filtres CLAGE KSF et KKF.

FK : réf. 845071



Nouveau



Nouveau

Kits de raccordement

KSF Kit de raccordement pour l'installation du filtre à impuretés sur l'installation de l'eau potable ou l'arrivée d'eau froide du système d'eau.

KKF Kit de raccordement pour l'installation du filtre anticalcaire sur l'arrivée d'eau chaude du système d'eau.

AS-KSF : réf. 845072

AS-KKF : réf. 845073



KXF 2.1

Filtre fin micro grain-la cartouche filtre les polluants > 0,2 micron et améliore en plus le goût de l'eau. Pour tous les Zip HydroTap® modèles G5.

KXF 2.1 : réf. 893702



DTK

Le régulateur de température numérique pour dispositifs Zip sert à maintenir la température inférieure à 35°C dans le meuble sous évier, si la ventilation normale du meuble ne l'assure plus.

DTK : réf. 893159

S'adapte dans chaque cuisine – votre système d'eau Zip individuel.

CLAGE propose pour chaque application ou aménagement de cuisine la solution la mieux adaptée sur le plan optique et technique. En plus de la robinetterie « Classic », nous avons aussi la robinetterie « Touch-Free », sans contact et commandée par capteur, la nouvelle robinetterie « Classic Plus », la robinetterie Design « Arc » ainsi qu'une robinetterie « All-In-One », qui rend un deuxième robinet pour l'eau du robinet superflu.

Toutes les robinetteries (à l'exception de Touch-Free) sont disponibles en trois revêtements différents. Ainsi, l'individualité des clients orientés vers le design n'a pas de limites. L'appareil choisi à cet effet est discrètement installé sous l'évier de la cuisine.

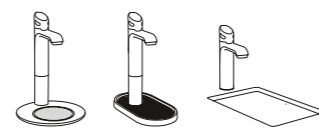

Robinetterie Touch Free

BCS, BC, CS ou B

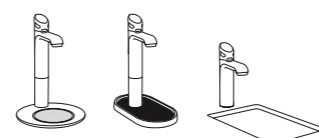

Robinetterie Classic Plus

BCS, BC, CS ou B

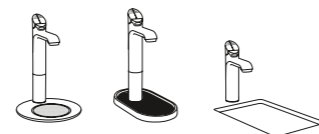

Robinetterie Classic

BCS, BC, CS ou B

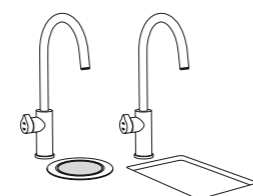

Robinetterie Arc

BCS, BC, CS ou B

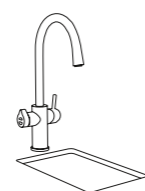

Robinetterie Celsius Arc AIO « All-in-One »

BCS

Tous les types de robinetteries disponibles :



- Eau bouillante (B=Boiling)
- Eau plate réfrigérée (C=Chilled)
- Eau gazéifiée réfrigérée (S=Sparkling)
- Eau du robinet chaude / froide

Combinable avec les appareils sous éviers suivants :

Zip HydroTap® G5 BCS 20 →
eau bouillante filtrée, réfrigérée ou gazéifiée

Zip HydroTap® G5 BCS 60 →
eau bouillante filtrée, réfrigérée ou gazéifiée

Zip HydroTap® G5 BC 20 →
eau bouillante filtrée ou eau réfrigérée

Zip HydroTap® G5 CS 100 →
eau filtrée, réfrigérée ou gazéifiée

Zip HydroTap® G5 B 60 →
eau bouillante filtrée

Zip HydroTap® G5 BCS 20 →
eau bouillante filtrée, réfrigérée ou gazéifiée
+ Eau du robinet

Zip HydroTap® G5 BCS 60 →
eau bouillante filtrée, réfrigérée ou gazéifiée
+ Eau du robinet



Bouillant, rapide,
confortable.

Systèmes d'eau bouillante instantanée

Grâce aux chauffe-eau instantanés intelligents, fini l'attente d'eau bouillante. Il suffit d'appuyer sur un bouton pour disposer immédiatement d'eau bouillante pour préparer du thé, du café ou d'autres boissons chaudes. Et ils sont parfois même plus économiques que les bouilloires classiques ou électriques où l'on chauffe souvent plus d'eau que vraiment nécessaire. Ainsi, ces appareils s'avèrent indispensables pour la préparation de boissons dans les cantines, restaurants, hôtels ou hôpitaux.

L'heure est à l'efficacité.



Des solutions pour un lieu de travail productif : Il n'est pas toujours facile de concilier les besoins des employés et l'efficacité économique. Nous vous offrons des solutions d'ébullition de l'eau sûres et fiables qui sont aussi éconergétiques que pratiques. La qualité et la durabilité de nos systèmes d'eau bouillante et leur efficacité énergétique sont nos priorités absolues.

Avantages



Réduction des coûts d'exploitation
Consommation d'énergie et d'eau axée sur la demande



Pas de temps d'attente
De l'eau bouillante sur simple pression d'un bouton !
Service confortable de boissons froides et chaudes.



Sécurité
Protection réglable contre les brûlures

Chauffe-eau de 5 litres Zip Hydroboil® Plus

Systemes d'eau bouillante instantanée de 3 à 7,5 litres.

Systemes d'eau bouillante instantanée Zip Hydroboil® Plus



Systemes d'eau bouillante instantanée de 15 à 40 litres.

Pour les besoins importants : Chauffe-eau automatique Zip Hydroboil®



Zip Hydroboil® Plus – confort au bureau et en entreprise.



De l'eau bouillante
d'une touche



Robinet bouton avec fonction anti-brûlures



Remplissage aisé d'un récipient plus grand par relevage du bouton

Zip Hydroboil® – pour les besoins importants en eau chaude.



De l'eau bouillante avec le robinet tirer vers l'avant



Remplissage aisé de carafes avec robinet basculé vers l'avant



Robinet supplémentaire disponible comme accessoire

*Hydroboil Plus Dimensions Hauteur x Largeur x Profondeur :

- HB Plus 3:
43,9 x 30,0 x 18,3 cm
- HB Plus 5:
47,3 x 32,9 x 20,1 cm
- HB Plus 7:
58,6 x 32,9 x 20,1 cm



Écran LCD

L'Hydroboil Plus dispose d'un afficheur avec touches sensibles pour l'utilisation des menus de configuration et de fonctions. La navigation, la sélection et le réglage des valeurs utilisent les touches latérales.

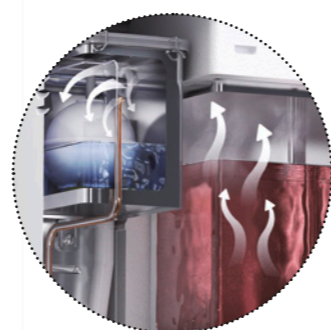

Système breveté à deux chambres avec réservoir d'eau chaude en matériau PPS, empêche le mélange de l'eau froide et de l'eau chaude

Bouton de tirage

Protection contre les brûlures
Appuyez pour déverrouiller

Distributeur d'eau chaude

*Hydroboil Dimensions Hauteur x Largeur x Profondeur :

- HB 15:
60,6 x 40,1 x 30,1 cm
- HB 25:
78,6 x 40,1 x 30,1 cm
- HB 40:
84,7 x 52,6 x 28,6 cm



Robinet

Distributeur d'eau chaude

Raccord pour robinetterie supplémentaire

Les modèles compacts modèles pour le mur.

Systèmes d'eau bouillante instantanée Zip Hydroboil® Plus



Nouveau

Plus jamais besoin d'attendre de l'eau bouillante ! Il suffit d'appuyer sur une touche et le thé ou le café est déjà prêt. Un réel gain de temps pour les pauses au bureau ou au travail. Le nouveau Zip Hydroboil® Plus est équipé d'une commande électronique pour une efficacité énergétique accrue.

- > Distributeur d'eau bouillante instantanée pour la mise à disposition permanente d'eau bouillante
- > Vanne à bouton pour remplir une tasse par un simple appui du doigt ; pour remplir facilement une théière ou cafetière, il suffit de relever le bouton ; avec fonction antibrûlures
- > Ecran LCD pour les indicateurs de fonctionnement
- > **Système breveté à deux chambres avec réservoir d'eau chaude en matériau PPS, empêche le mélange de l'eau chaude et de l'eau froide.**
- > Dispositif d'économie d'énergie activable (réduction de la température automatique à 68 °C en cas de non-utilisation prolongée, dans l'obscurité ou par minuterie)

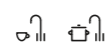

boiling >

	HB Plus 3	HB Plus 5	HB Plus 7
Référence :	4100-44703	4100-44705	4100-44707
Branchement d'eau (raccord vissé) :	G 1/2"		
Température eau réglée [°C] :	68 - 100		
Contenance eau bouillante [litres / tasses ¹⁾]:	3 / 18	5 / 30	7,5 / 45
Capacité eau bouillante [tasses ¹⁾ / h]:	64	110	110
Temps de réchauffement [tasses ¹⁾ / min]:	1,1	1,8	1,8
Durée de réchauffement du réservoir plein ²⁾ [min]:	17	17	24
Puissance nominale sous tension 1~/N/PE 220-240V AC ³⁾ [kW]:	1,4	2,2	2,2
Degré de protection :	IP 20		
Dimensions (hauteur x largeur x profondeur) [en cm]:	43,9 x 30,0 x 18,3	47,3 x 32,9 x 20,1	58,6 x 32,9 x 20,1
Câble secteur :	avec fiche		
Poids approx. avec réservoir plein [kg]:	12,5	16,5	20,5

Eau bouillante : B=Boiling 1) Tasse standard de 167ml 2) Avec l'eau de 10 °C à l'arrivée 3) En fonction de la tension nominale 230 V

Les grands modèles pour le mur.

Systèmes d'eau bouillante instantanée Zip Hydroboil®



Nouveau

Les distributeurs d'eau bouillante instantanée à grande capacité optimisent l'efficacité des processus pour préparer rapidement des boissons chaudes, même en grande quantité. Cet équipement améliore significativement la productivité dans la restauration, les hôpitaux et cantines de collectivités.

- > Distributeur d'eau bouillante instantanée pour la mise à disposition permanente d'eau bouillante en grandes quantités
- > **Système breveté à deux chambres avec réservoir d'eau chaude en matériau PPS, empêche le mélange de l'eau chaude et de l'eau froide.**
- > Robinet de prélèvement pour remplir facilement une carafe ou des tasses
- > Aucun dégagement de vapeur car celle-ci sert en interne pour chauffer l'eau froide entrante
- > Pour la préparation de boissons chaudes dans les bureaux, les cantines, la restauration, les hôpitaux, chez les traiteurs, etc.



boiling >

	HB 15	HB 25	HB 40
Référence :	4100-44715	4100-44725	4100-44740
Branchement d'eau (raccord vissé) :	G 1/2"		
Température eau réglée [°C] :	99 - 100		
Contenance eau bouillante [litres / tasses ¹⁾]:	15 / 90	25 / 150	40 / 240
Capacité eau bouillante [litres / tasses ¹⁾ / h]:	154	154	240
Temps de réchauffement [tasses ¹⁾ / min]:	2,5	2,5	4
Durée de réchauffement du réservoir plein ²⁾ [min]:	40	47	60
Puissance nominale sous tension 1~/N/PE 220-240V AC ³⁾ [kW]:	2,8	2,8	
Puissance nominale sous tension 2~/N/PE 2x230V AC (380-415V) [kW]:			5,6
Voyant de fonction :	✓		
Degré de protection :	IP 20		
Dimensions (hauteur x largeur x profondeur) [en cm]:	60,6 x 40,1 x 30,1	78,6 x 40,1 x 30,1	84,7 x 52,6 x 28,6
Câble secteur :	Raccordement fixe		
Poids approx. avec réservoir plein [kg]:	34,5	47,0	71,0

Eau bouillante : B=Boiling 1) Tasse standard de 167ml 2) Avec l'eau de 15 °C à l'arrivée 3) En fonction de la tension nominale 230 V

CLAGE Système de filtration pour traitement de l'eau



Nouveau

Le filtre anticalcaire KKF pour les systèmes d'eau Zip : Les filtres sert à traiter l'eau du robinet. En combinaison avec les systèmes d'eau Zip, ou bien pour la filtration de l'eau directement entre l'arrivée d'eau et la robinetterie – De l'eau du robinet pour une consommation directe et un plaisir de boire.

KKF filtre à calcaire

- > **Réduction du calcaire** / adoucissement par échange d'ions
- > Filtration naturelle par membranes de coco des odeurs et des résidus de goût, de chlore, de polluants organiques, des résidus de médicaments et d'hormones, des métaux lourds (p. ex. plomb, aluminium, cuivre, etc.), des herbicides, des pesticides
- > Améliore la qualité et le goût de l'eau, moins d'entretien; les cartouches filtrantes sont hygiéniques et faciles à remplacer

La tête de filtre et le kit de raccordement ne sont pas compris dans la livraison. Exemple d'installation, voir page <?>

Filtre >  KKF

Tête de filtre [référence] :	845071
Kit de raccordement [référence] :	845073
Cartouche filtrante [référence] :	845064
Capacité par 10°KH [litre] :	3.000
Pression nécessaire [bar] :	2 – 6
Débit volumétrique [l/min] :	max. 5
Température d'entrée [°C] :	5 – 23
Dimensions hauteur [cm] :	41
Dimensions diamètre [cm] :	12

*) Pour les appareils de préparation de boissons chaudes, de spécialités de café et de thé

Accessoires



KAT1

Tableau d'égouttage en acier inoxydable : Récipient de récupération d'eau en acier inoxydable. Dim. (H x L x P) : 2 x 32,5 x 17,5 cm

KAT1 : réf. 4100-44080



KAT2

Tableau d'égouttage en acier inoxydable : Récipient de récupération d'eau en acier inoxydable. Dim. (H x L x P) : 2 x 32,5 x 17,5 cm

KAT2 : réf.4100-44081



KAS1

Entonnoir d'écoulement pour installation sous plan

KAS1 : réf. 4100-44085



KAS2

Entonnoir d'écoulement pour installation murale

KAS2 : réf. 4100-44086

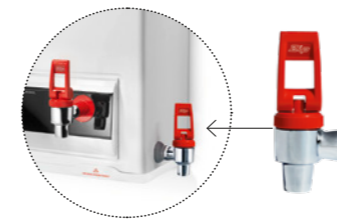

KA Z

Robinet supplémentaire pour HB 15/25/40

KA Z : réf. 84321



Nouveau

Tête de filtre

Tête de filtre pour le raccordement de filtre CLAGE KKF

FK : réf. 845071



KA AZ

Kit de raccordement pour 1 ou 2 robinets latéraux supplémentaires pour HB15/ HB25

KA AZ : réf. 84426



KA A

Kit de raccordement pour 1 ou 2 robinets latéraux supplémentaires pour HB40

KA A : réf. 84427

Hydroboil®

aperçu.

CLAGE offre une vaste gamme de systèmes de chauffage de l'eau pour les besoins en eau bouillante importants : plus d'attente pour la préparation des boissons chaudes. Que ce soit au bureau ou pour une utilisation avec de très grandes quantités d'eau bouillante, vous trouverez chez nous l'appareil approprié.

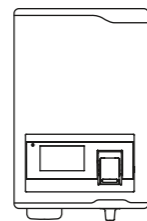

Zip Hydroboil® Plus

Optimal pour le bureau / l'entreprise

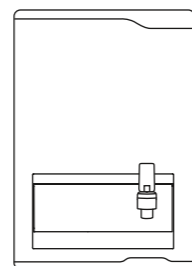

Zip Hydroboil®

Optimal pour les cantines / grandes cuisines

Toutes les tailles d'appareils disponibles :

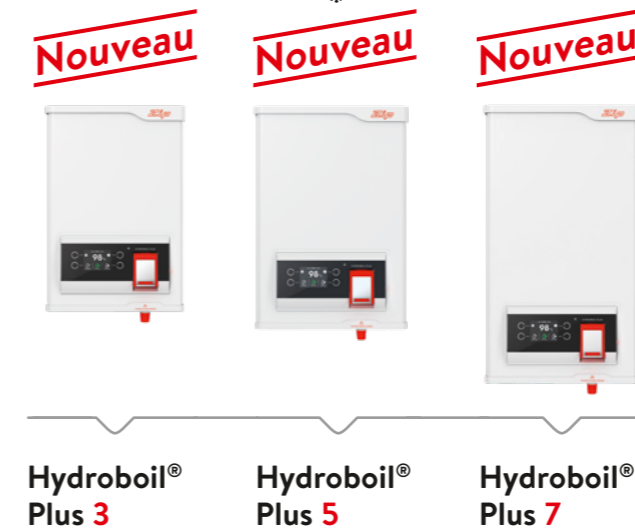

Capacité eau bouillante (tasses / h)

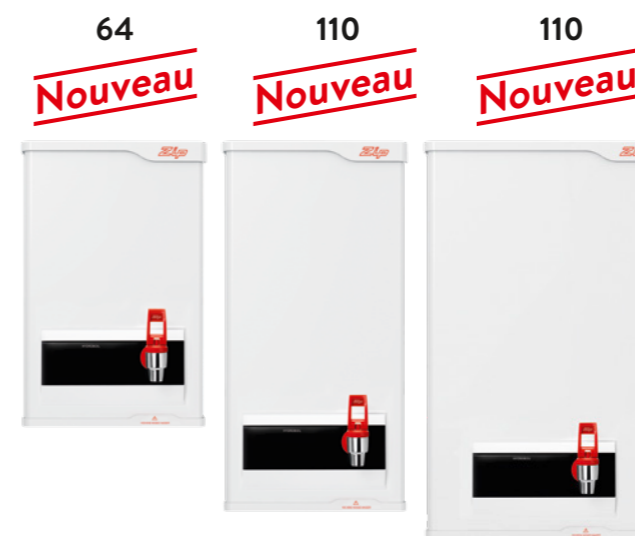

Capacité eau bouillante (tasses / h)

154 154 240

Eau bouillante (B=Boiling)

Avec les fonctions suivantes :

- Protection contre les brûlures
- Système automatique de maintien au chaud
- Affichage numérique (affichage des valeurs de consommation)
- Modes d'économie d'énergie programmables / minuterie

- Protection contre les brûlures (en option)
- Réglage automatique du maintien en température
- Possibilité d'installer des robinets supplémentaires

« Que pouvons-nous faire pour vous ? »



Conseils techniques et d'utilisation

Notre personnel interne et externe vous conseillera de manière détaillée sur les produits, y compris dans vos locaux.

Conseils en objets

Notre équipe conseil est à votre disposition pour toute recommandation d'appels d'offres, toute aide à la planification et tout conseil aux propriétaires d'immeubles. Nous vous assistons volontiers de la demande à l'installation, dès les premières phases de planification et/ou de travail.



> Tel. : +33 (0)8 06 11 00 16
> Mail : contact@savclage.fr



> Tel. : +33 (0)8 06 11 00 16
> contact@savclage.fr

Financement louer plutôt qu'acheter



Nos équipements Zip HydroTap® et Hydroboil® peuvent également être loués. Nous vous ferons parvenir sur demande une offre de financement personnalisée.

Service après-vente



Assistance téléphonique

Pas de centre d'appel, mais notre service après-vente à Sarreguemines se fera un plaisir de vous conseiller par téléphone, pour toute demande d'aide pour l'installation ou en cas de problèmes.

> Tel. : +33 (0)8 06 11 00 16



Entretien et maintenance

Des techniciens expérimentés et compétents vous assistent lors de l'installation, de l'entretien et de la maintenance.



Service sur site

Entretien ou réparation, en ligne ou par téléphone.



Livraison de pièces de rechange

Pour les pièces de rechanges, il suffit d'appeler, de commander et nous vous les envoyons.

Le service spécifique CLAGE



Enregistrement des appareils

Pour tous les produits enregistrés, nous pouvons vous fournir très rapidement toutes les données des appareils. Ce sont notamment les informations relatives à l'entretien, aux produits complémentaires correspondants ou aux mises à jour des logiciels.



Formations et séminaires

De plus en plus de clients souhaitent que leur artisan spécialisé puisse également les conseiller sur l'efficacité énergétique. Pour cela, nous proposons par exemple une formation « Approvisionnement en eau chaude efficace en énergie » dans notre académie CLAGE.



Assistance marketing

Afin de rendre le monde de plus en plus efficace sur le plan énergétique, nous avons besoin de nos partenaires et de l'artisanat. Nous offrons volontiers notre assistance lors de présentations d'entreprise et de la publicité extérieure et mettons en contact nos partenaires en ligne.



Satisfaction de la clientèle

Afin d'optimiser constamment nos produits et notre service, nous avons besoin de connaître votre opinion. Pour cela nous effectuons régulièrement des études de satisfaction clients.

Plus d'informations



> Catalogues

Catalogue

« Chauffe-eau instantanés électriques économes en énergie »

Vous trouverez dans ce catalogue des informations détaillées sur nos produits à faible consommation d'énergie et pratiques. Chauffe-eau instantané électrique pour lave-mains, cuisine, douche et salle de bain.



Catalogue

« Chauffe-eau à accumulation »

Vous trouverez dans ce catalogue des accumulateurs de 5 à 120 litres pour une large gamme d'applications.



Guide de l'eau chaude pour la construction de maisons

Le nouveau guide de l'eau chaude sanitaire CLAGE s'adresse aux architectes, bureaux d'études, planeurs et maîtres d'ouvrage privés et doit aider à prendre à temps la bonne décision concernant l'alimentation en eau chaude lors de la construction d'une maison. Les différentes possibilités d'approvisionnement en eau chaude sont présentées et comparées entre elles. Les aides publiques sont également abordées.



Film corporatif



Suivez-nous ! Follow us !

> www.clage.fr

Vous trouverez ici nos conseils en ligne sur nos produits, des documents supplémentaires, des vidéos d'installation, des références et bien sûr tout ce qui concerne nos produits et l'entreprise.



CLAGE SAS
4a, Rue Gutenberg
57200 Sarreguemines
France

Téléphone : +33 (0)3 87 98 00 66

Télécopie : +33 (0)3 87 98 43 70

info@clage.fr

www.clage.fr

Impression du distributeur

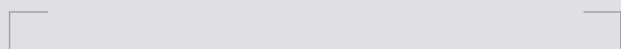

Sous réserve de modifications techniques, de modifications des modèles et d'erreurs.
Tous les noms et marques commerciaux utilisés appartiennent à leurs propriétaires respectifs.

Photos : © fotolia.com / Arman Zhenikeyev (S. 2, troisième image),
© fotolia.com / OlegDoroshin (S. 13 deuxième image), © fotolia.com / contrastwerkstatt
(S. 15 deuxième image), © fotolia.com / bnenin (S.42)

Toutes les autres photos : © CLAGE

Réimpression même partielle, uniquement avec l'accord de l'éditeur.

9100-92596 08.23 PDF

